

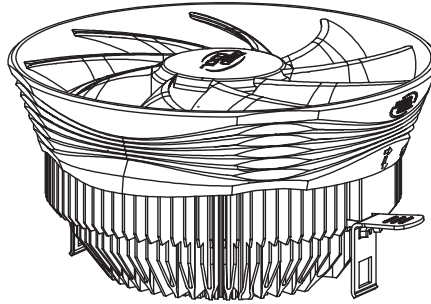

安装说明书

此说明书适用于九州风神玄刃。



玄刃

产品示意图

警告声明:

1. 本公司有权在未事先通知的情况下对本说明书进行修改, 以便改进产品的稳定性、设计及功能。
2. 本说明书之描述内容不代表本公司之承诺, 对于任何因安装或使用不当而造成直接、间接、有意、无意的损坏及隐患, 本公司概不负责。
3. 在无法掌握操作方法前需请求专业人士帮助, 严禁在未掌握操作要领的前提下使用本产品。
4. 若需对本公司产品了解更多信息, 请浏览我们的网页: www.deepcoolglobal.com

产品外观专利: 201130216036.0
 包装设计专利: 201130216433.8
 九州风神公司2011版权所有。
 手册中提及的其他商标及商号是指拥有该商标及名称的机构或其产品。

中国制造
 出品: 北京市九州风神科贸有限责任公司
 地址: 北京市中关村科技园区

零件说明

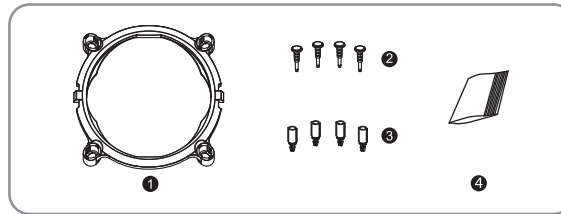

- | | |
|------------|------|
| ① I2A转接架 | 1pc |
| ② 上扣 | 4pcs |
| ③ 下扣 | 4pcs |
| ④ 导热膏 (袋装) | 1pc |

INTEL LGA1156/1155/775 安装步骤

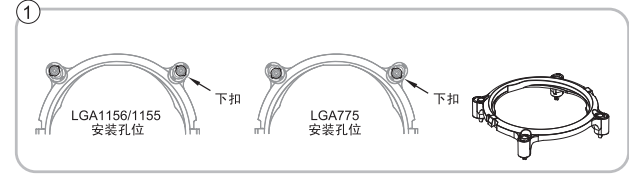

如图, 将下扣穿过I2A转接架的相应主板孔位, 压紧下扣。

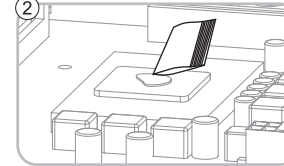

将导热膏均匀涂在CPU表面。

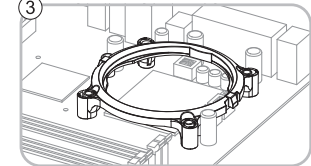

将装好下扣的转接架放到主板上, 下扣凸出的部分穿过主板相应孔位。

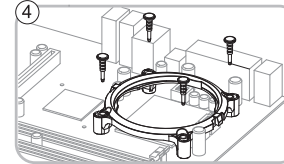

将上扣穿过下扣的孔, 用力下压扣紧, 扣紧后检验I2A转接架安装牢固, 无活动现象。

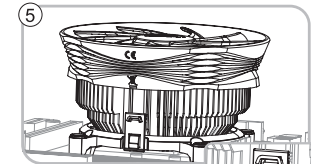

将散热器放在CPU上, 然后按图示方法, 用扣具直扣端勾住I2A转接架的一端。

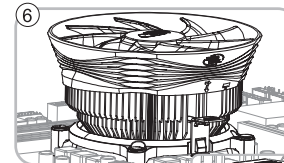

然后用扣具手柄端勾住I2A转接架的另一端, 扣紧扣具; 检查并确认散热器底部与CPU表面完全接触。

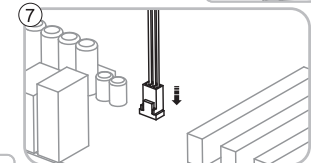

将风扇插头插在主板相应位置, 确认无误后完成安装。

AMD AM3/AM2+/AM2/K8 安装步骤

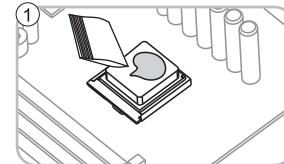

将导热膏均匀涂在CPU表面。

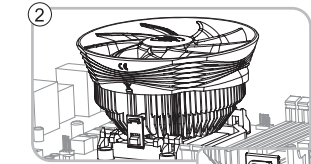

将散热器放在CPU上, 然后按图示方法, 用扣具直扣端勾住AMD塑胶架的一端。

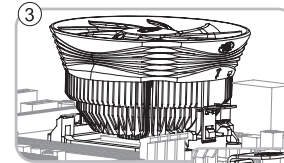

然后用扣具手柄端勾住AMD塑胶架的另一端, 扣紧扣具; 检查并确认散热器底部与CPU表面完全接触。

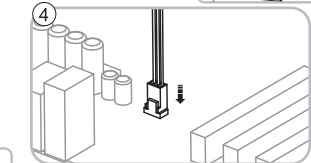

将风扇插头插在主板相应位置, 确认无误后完成安装。